



















Комплект для туманообразования



Руководство пользователя

Инструкции по технике безопасности

Во избежание несчастных случаев внимательно изучите эти инструкции перед выполнением каких-либо работ.

	<p> Перед началом любых работ по установке и эксплуатации оператор должен внимательно изучить данную инструкцию. Кроме того, он должен соблюдать процедуру установки, порядок работы, меры предосторожности и стандарты технического обслуживания.</p>
	<p> Используйте чистую воду. Запрещено использовать колодезную, речную и любую другую грязную воду. После использования такой воды форсунки будут забиты, а срок службы насоса сократится, возникнут проблемы при эксплуатации устройства.</p>
	<p> Убедитесь в отсутствии оголенных проводов, проверьте хорошо ли затянуты гайки и болты, правильно ли подсоединены трубы.</p> <p> Этот продукт имеет функцию самозаполнения, и внутри насоса не должно быть воздуха. Как правило, подключение осуществляется к водопроводному крану.</p> <p> В запасных частях устройства, включая водяной фильтр, трубу, форсунку и т.д., должны использоваться оригинальные детали. В противном случае существует риск утечки воды, масла и другие проблемы.</p> <p> При очистке запасных частей и корпуса машины требуется безопасный некоррозионный растворитель. Использование летучих, легковоспламеняющихся и взрывоопасных моющих средств запрещено.</p> <p> Через некоторое время после запуска проверьте манометр на машине (регулярная проверка раз в месяц) и убедитесь, что давление находится в диапазоне от 40 до 70 бар.</p> <p> Фильтр для воды следует чистить довольно часто, чтобы предотвратить попадание грязи в устройство и форсунки, что может сократить срок службы продукта.</p> <p> Количество и размер форсунок должны быть рассчитаны правильно. В противном случае давления будет недостаточно для подачи тумана.</p> <p> Форсунки - это расходный материал, как только они забьются, замените их на новые.</p>
	<p> Перед включением питания проверьте напряжение, оно не должно превышать 240 В.</p> <p> При неисправности двигателя не запускайте устройство принудительно. Электропитание должно быть отключено и произведен необходимый ремонт.</p>
	<p> Строго запрещено открывать насосы, внутренние трубы машины, провода, клапаны и другие подобные части во время работы установки.</p>

Осмотр

□ Перед запуском машины

- Убедитесь, что корпус и детали машины не повреждены;
- Убедитесь, что провод питания не поврежден;
- Убедитесь, что фильтр для воды и форсунка не забиты;
- Убедитесь, что сборка и подключение правильные.

Руководство по эксплуатации

Шаг 1: Установите систему подачи воды.

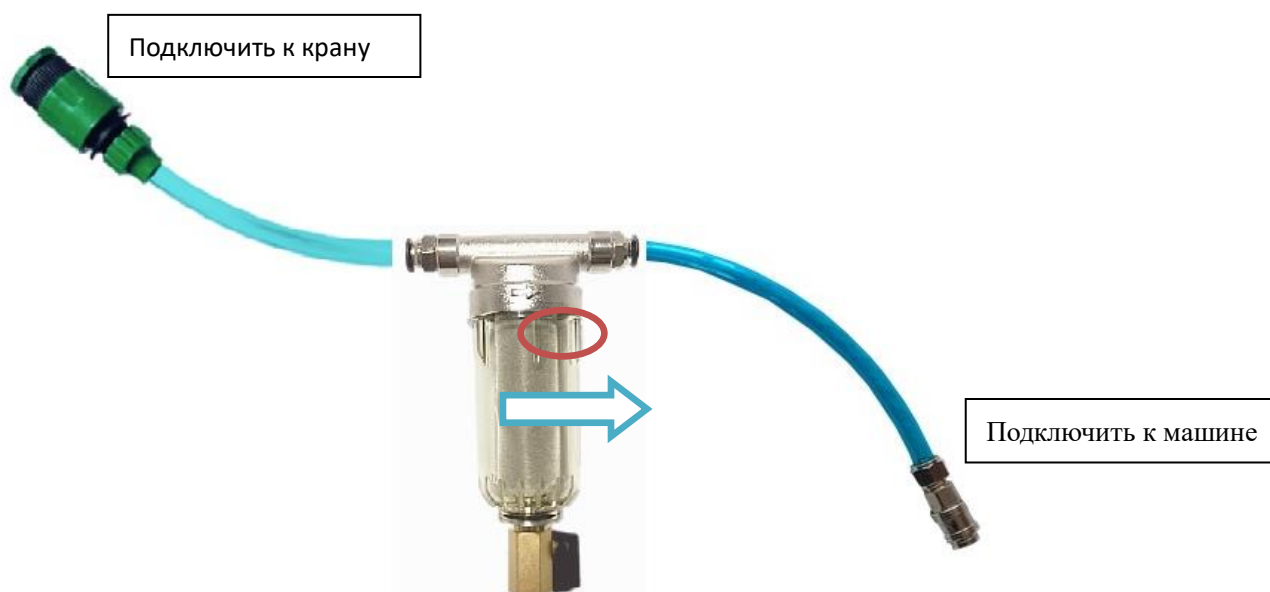

Шаг 2: Установите выпускную систему трубопроводов высокого давления.

Установите систему трубопроводов в соответствии с вашей схемой расположения: труба должна присоединяться к фитингу прямо, чтобы избежать утечки или повреждения.



Внимание:

- 1).** Соединительная труба, ведущая к основной машине, должна быть мягкой, чтобы избежать вибраций.
- 2).** Возможно, в соответствии с вашей планировкой потребуются фитинг типа L или тройник.
- 3).** Количество установленных форсунок должно быть не менее 60% от всего количества из комплекта, установка дополнительных форсунок возможна, но не более чем на 15% больше от всего количества в комплекте.

Примеры размещения (вид сверху):

Тип А: квадратная и прямоугольная формы

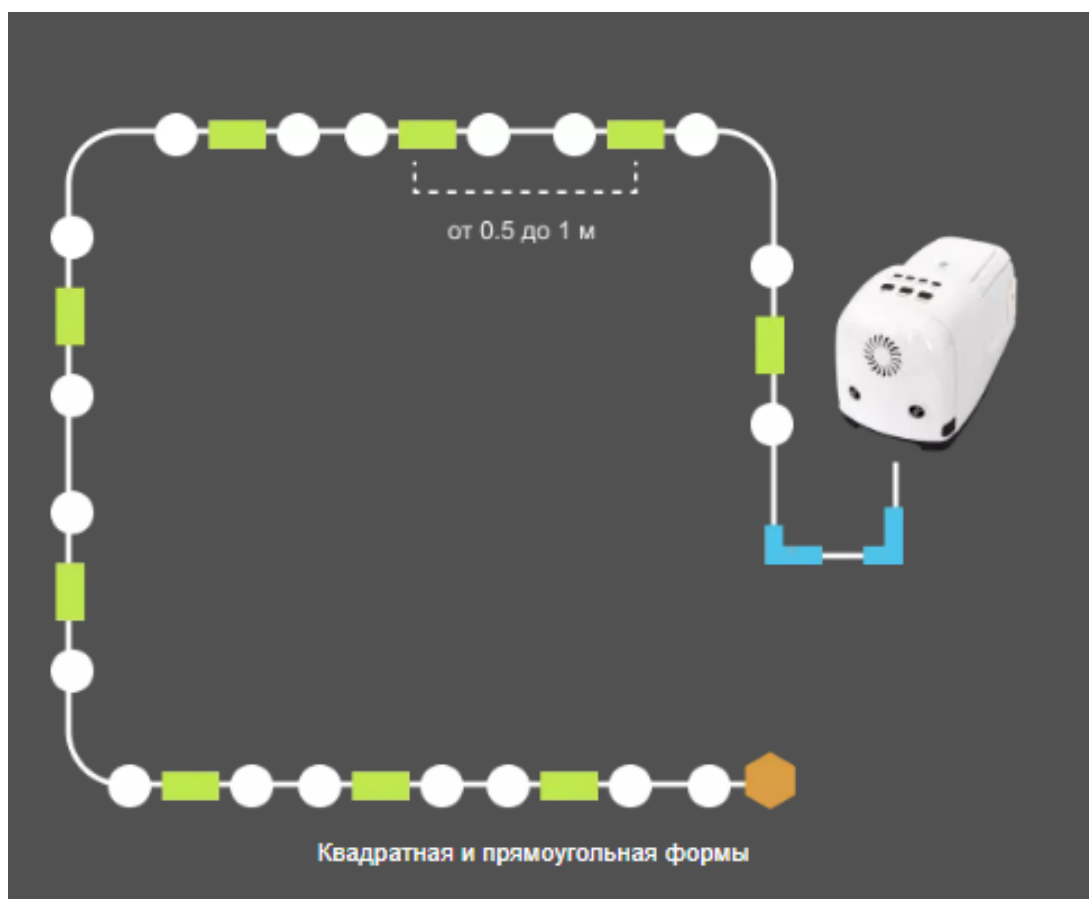

Примечание :

1. Для соединения с тройником используйте нейлоновую трубку;
2. Для крепления трубы к стене используйте хомут и болт, также имеются ремень или застёжка-липучка;
3. Для упрощения монтажа в комплекте поставляются трубы Nylon PA12;
4. Направление форсунки: как правило 30 ~ 45 ° изнутри, по мере необходимости регулируйте угол распыления.

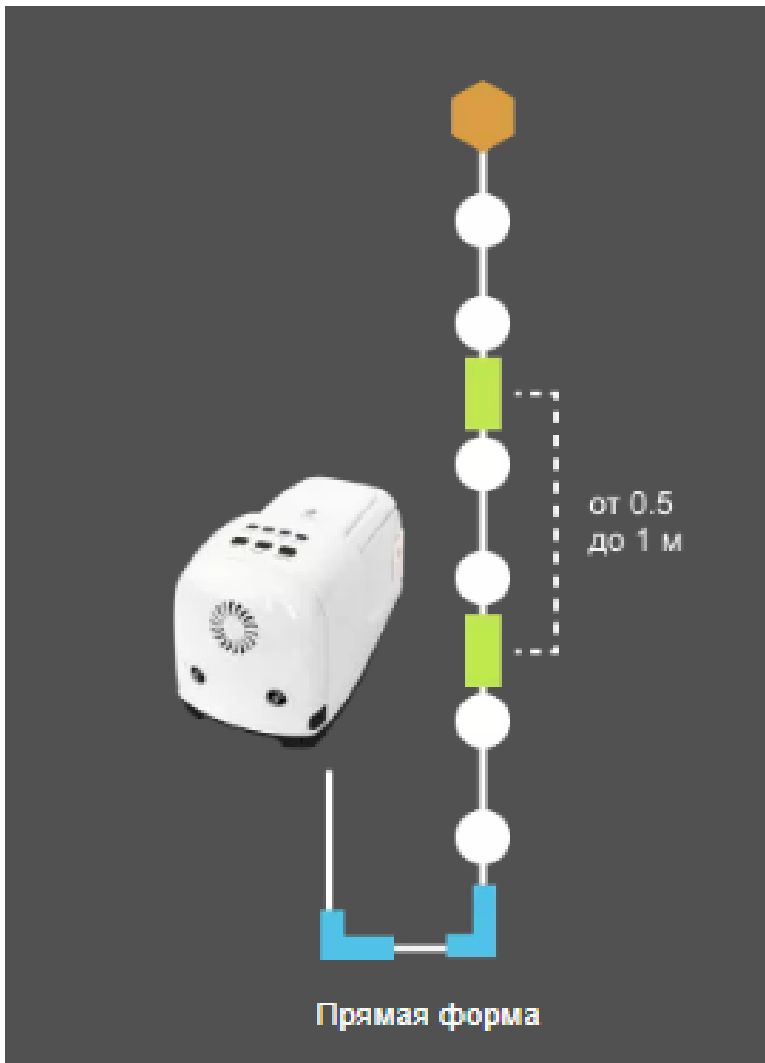
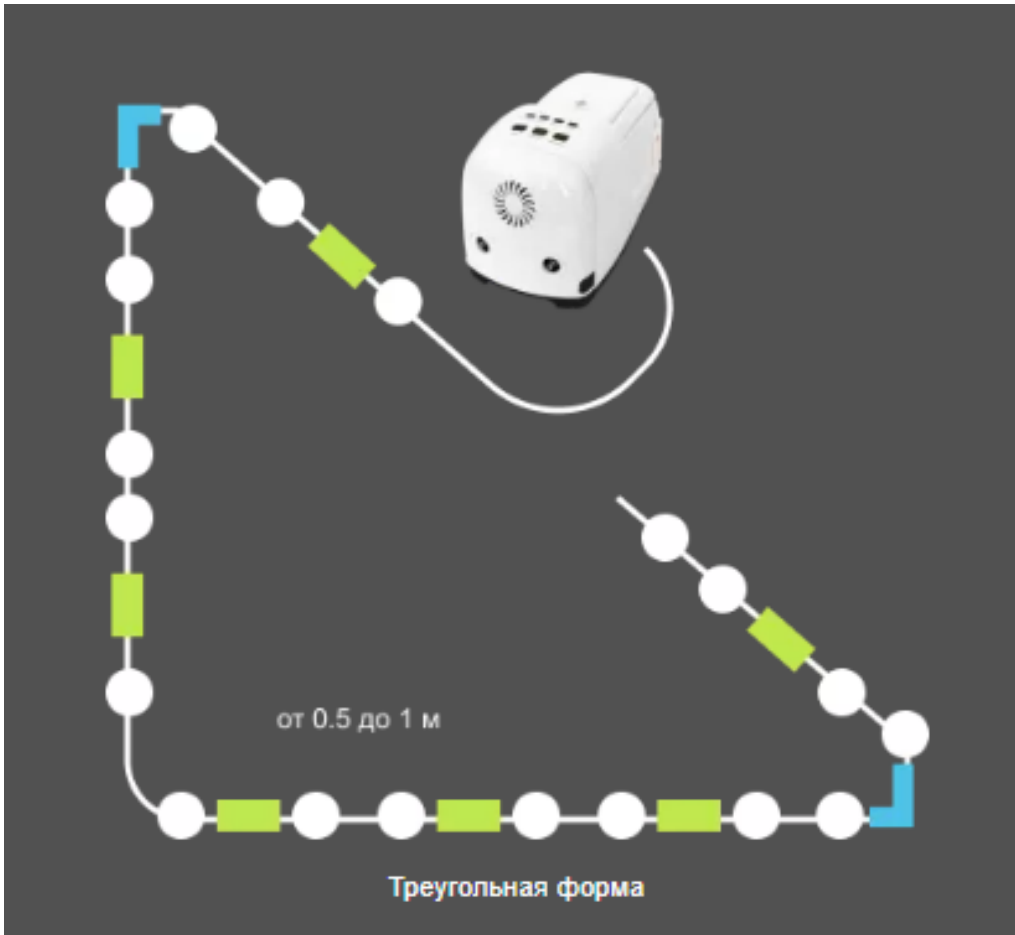

Шаг 3: Залейте шприцем 80 мл масла для насоса (автомобильное моторное масло 5W-30 для жаркой погоды).

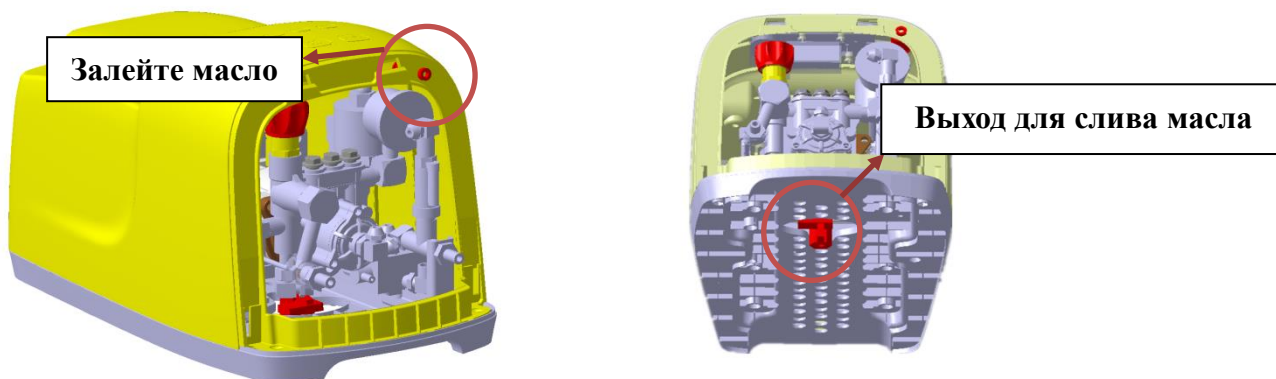

Шаг 4: Подключите впускную трубу к крану и машине. Вытесните воздух из насоса в течение 10 ~ 15 секунд.

Шаг 5: Подсоедините впускную и выпускную трубу к машине.



Шаг 6: Запустите машину.

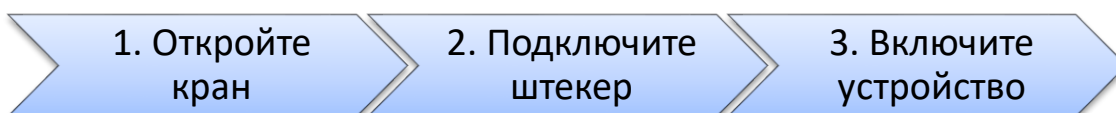

Откройте кран на 1/3 ~ 1/2. Пожалуйста, не открывайте на максимум, так как аппарату необходимо небольшое количество воды.

Шаг 7: Установите рабочее давление машины (как правило, регулировка не требуется, это сделано на заводе-изготовителе)

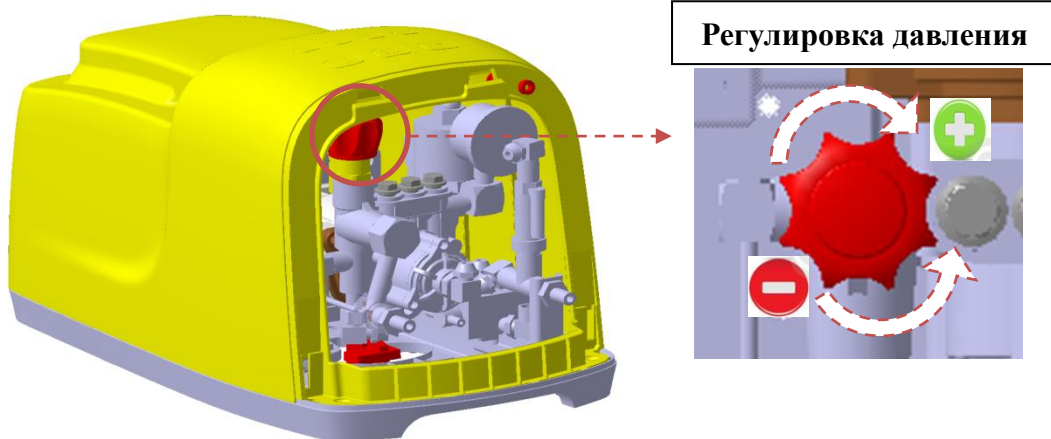

С помощью регулятора давления настройте рабочее давление устройства в пределах 4Мра и 7Мра (Наиболее эффективная работа достигается при значениях давления от 5Мра до 6Мра).

Шаг 9: Другие настройки с помощью сенсорных кнопок:

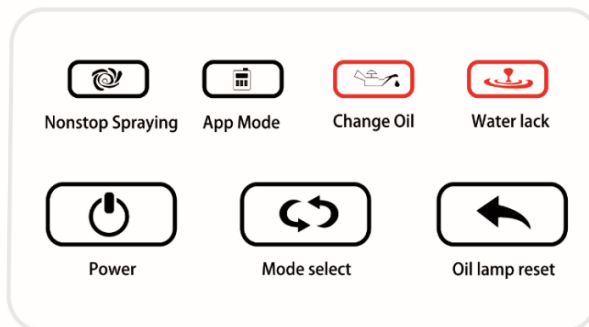

- 1. Power (Питание):** Светится, когда машина не работает, загорается лампа, когда машина работает;
- 2. Mode select (Выбор режима):** Выберите режим работы машины между двумя режимами "*Nonstop Spraying*" & "*App Mode*";
- 3. Oil lamp reset (Сброс лампы замены масла):** Через каждые 300 часов будет автоматически включаться лампа "заменить масло", пожалуйста, замените масло и затем удерживайте эту кнопку в течение 5 секунд, подсветка погаснет;
- 4. Nonstop Spraying (Непрерывное распыление):** Означает, что машина будет распылять туман без остановки в течение 24 часов;
- 5. App Mode:** Только при выборе этого режима аппарат будет следовать текущим настройкам Вашего мобильного телефона;
- 6. Change oil (Заменить масло):** Эта лампа автоматически включается после 300 часов работы, она напоминает вам о необходимости замены масла насоса. Нажмите и удерживайте кнопку "сброс лампы замены масла" в течение 5 секунд и подсветка выключится;
- 7. Water lack (Недостаточно воды):** Машина автоматически остановится.

Для обеспечения оптимальной производительности и максимального срока службы устройства необходимо соблюдать следующую процедуру технического обслуживания:

- **Еженедельный план технического обслуживания (в основном зависит от местной ситуации с водой)**
 - Проверяйте чистоту воды (каждый день);
 - Проверяйте положение блока форсунок (каждые 3 дня);
 - Проверяйте состояние фильтров для воды (каждую неделю);
 - Проверяйте герметичность труб (каждую неделю);
 - После первых 20 часов работы необходимо заменить масло в насосе (автомобильное моторное масло 5W-30 для жаркой погоды).
- **Запуск через каждые 300 часов (первое формальное техническое обслуживание)**
 - Очистите и промойте фильтр для воды;
 - Выньте соединитель трубы высокого давления, откройте кран и промойте водопроводной водой внутреннюю часть насоса;
 - Проверьте рабочее давление насоса;
 - Замените неисправные форсунки;
 - Замените поврежденный фитинг быстрого соединения и трубу PA;
 - Очистите крышку устройства из ABS-пластика некоррозионным безопасным для окрашенной поверхности растворителем;
 - Замените масло для насоса (стандарт: 5W-30);
- **Запуск через каждые 1500 часов**
 - Замените фильтр для воды, если он больше не очищается;
 - Проверьте напорный клапан;
 - Проверьте, плотно ли затянуты электрические клеммы;
 - Проверьте, затянуты ли основные болты, гайки;
 - Проверьте предохранительное устройство;
 - Замените прокладки и уплотнительное кольцо;
- **Запуск через каждые 2000 часов**
 - Замените сальник;
 - Проверьте подшипники внутри насоса, замените, если они изношены;
 - Для данного обслуживания, обратитесь в Сервисный Центр;

Для системы Android



Для системы IOS



Устранение неисправностей

Неисправность	Решение
Машина не запускается	1、 Возможно, электрический предохранитель отключил подачу электропитания. Пожалуйста, нажмите большую кнопку на предохранителе для сброса;
Не заполняется автоматически или давление насоса ниже 40 бар (4Мра).	1、 Некоторое количество воздуха находится внутри насоса, необходимо вынуть выпускную трубку и дать машине поработать несколько секунд, или даже использовать кран, чтобы выпустить воздух из насоса; 2、 Фильтр для воды или впускной патрубков забиты; 3、 Различная высота водопроводной и впускной трубы - более 0,5 метра; 4、 Проблема с уплотнением насоса, необходимо поменять части уплотнения;
Машина не генерирует туман	1、 Давление слишком низкое, необходимо отрегулировать клапан давления или уменьшить количество форсунок; 2、 Некоторые соединения протекают: проверьте место утечки, замените детали или отремонтируйте; 3、 Фильтр для воды засорен, его необходимо очистить; 4、 Уплотнение насоса изношено, его нужно поменять; 5、 Пружина одноходового клапана изношена, замените;
Некоторые форсунки не распыляют туман	Форсунки забиты, их необходимо очистить или заменить на новые;
Приложение работает некорректно	1、 Закройте приложение полностью и откройте его снова; 2、 Пожалуйста, проверьте, не устарел ли ваш мобильный телефон или операционная система;
Во время работы машина издает громкий шум и сильно вибрирует	1、 Вставьте выпускную трубку и удалите воздух из насоса; 2、 Насос неисправен и нуждается в ремонте;
Температура насоса или двигателя очень высокая	1、 Недостаточное количество масла в насосе или неподходящее масло; 2、 Двигатель перегружен, уменьшите давление;
Насос и соединители пропускают масло	1、 Замените сальник; 2、 Недостаточно затянуты гайки;